

Φωτιστικό ασφαλείας με τεχνολογία LED

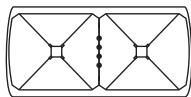

ΟΡΤΙΑ

Οδηγίες Εγκατάστασης
& Χρήσης



Στη συσκευασία περιέχονται:

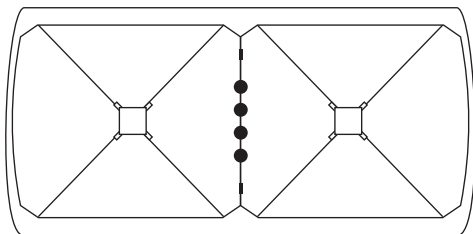

1 Το κυρίως σώμα του φωτιστικού

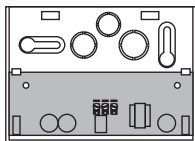

2 Η βάση του τροφοδοτικού

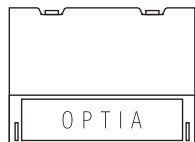

3 Το κάλυμμα της βάσης του τροφοδοτικού

Γραμμή Τεχνικής Υποστήριξης

Σε αυτό τον τηλεφωνικό αριθμό μπορείτε να καλείτε από τις 8:30 π.μ. μέχρι τις 17:30 μ.μ. για οποιαδήποτε πληροφορία αφορά τα προϊόντα της Cooper Univel S.A.

801 110 4000
αστική χρέωση ή στο 210 2136000 από κινητό



Βήματα Εγκατάστασης:

1

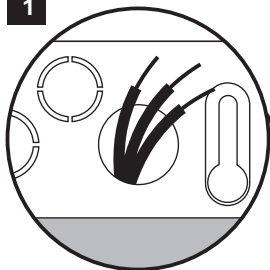

2

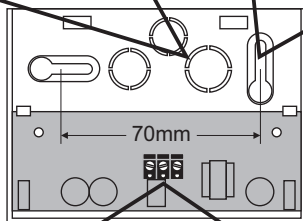
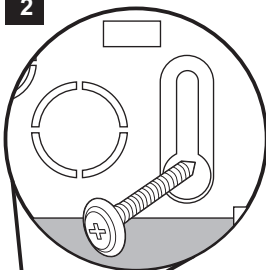

3α

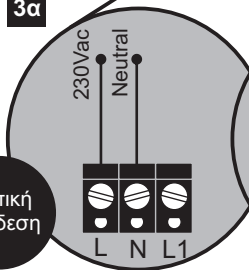

Τυπική
σύνδεση

3β

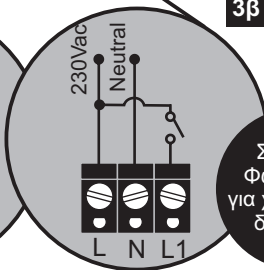

Σύνδεση
Φωτιστικού
για χρήση από
διακόπτη

4 Τοποθέτηση Καλύμματος Τροφοδοτικού

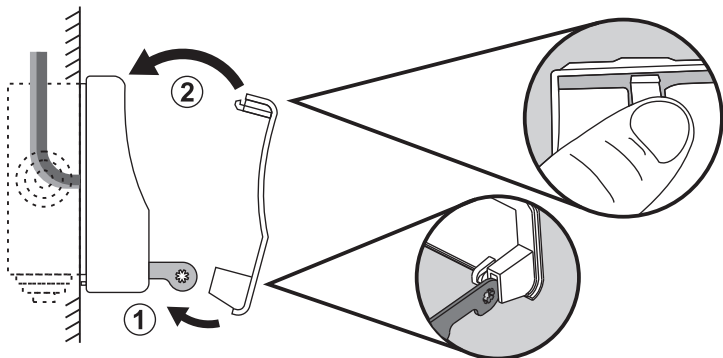

5 Τοποθέτηση Κυρίως Σώματος Φωτιστικού

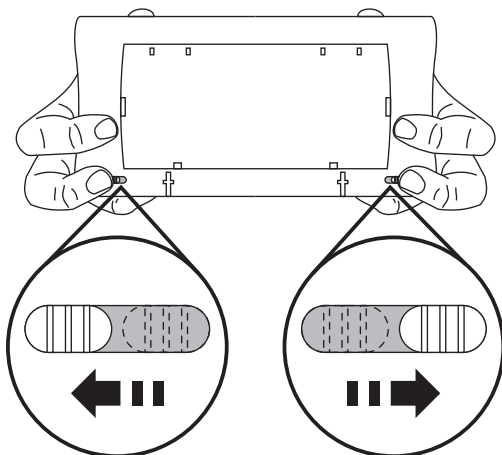

6 Ρύθμιση Κλίσης Φωτιστικού

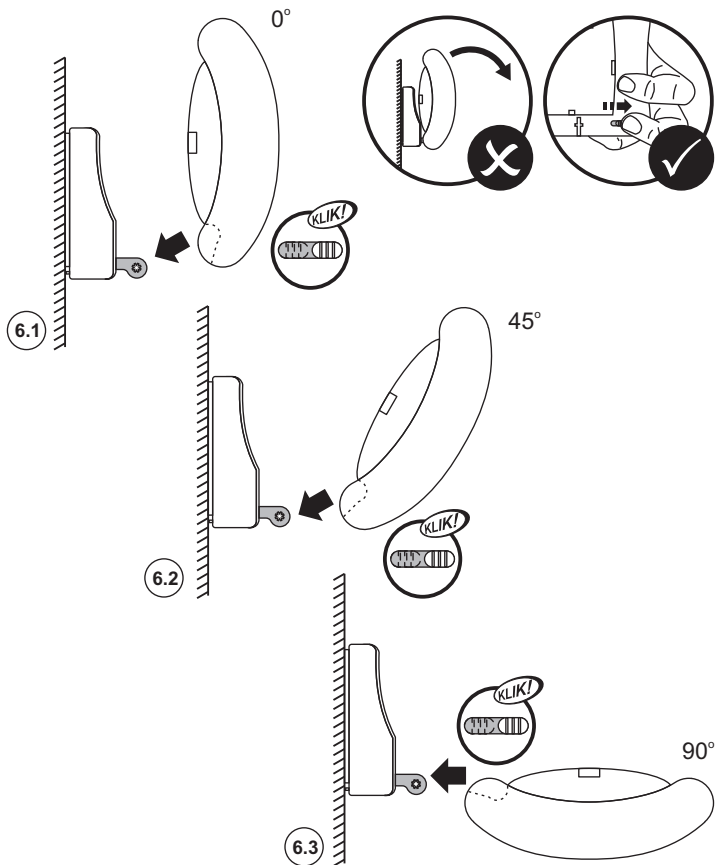



Ρύθμιση Φωτεινότητας*

* Χρησιμοποιήστε το τηλεχειριστήριο οποιασδήποτε ηλεκτρικής / ηλεκτρονικής συσκευής.

1

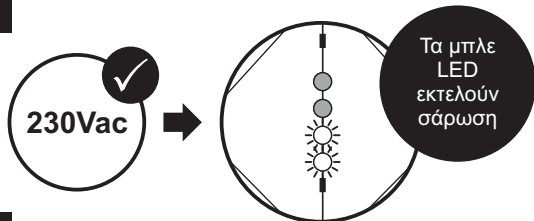

2

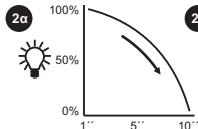
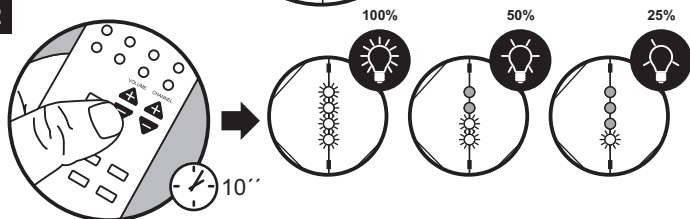

Πιέστε παρατεταμένα το πλήκτρο του χειριστηρίου για να ρυθμίσετε την ένταση της φωτεινότητας (αρχικά η φωτεινότητα μειώνεται).

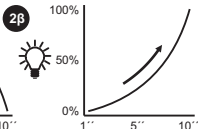

Αφήνοντας (για 2'') και πιέζοντας ξανά το πλήκτρο του χειριστηρίου μπορείτε να αυξήσετε την ένταση της φωτεινότητας.

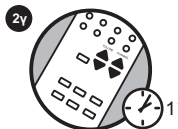

Μέσα σε 1' μετά την απελευθέρωση του πλήκτρου, η ρύθμιση σας αποθηκεύεται.



Μετά από 1' ξεκινάει διαδικασία πλήρους εκφόρτισης της μπαταρίας με όλα τα LED αναμένα στο 100% (!!! Μόνο στην αρχική εγκατάσταση)



Για να ρυθμίσετε τη φωτεινότητα του φωτιστικού ξανά, αποσυνδέστε το κυρίως σώμα του φωτιστικού από το τροφοδοτικό και συνδέστε το πάλι (βλ.: βήμα 5 από εγκατάσταση σελ.: 04).



Επιλογή σύνδεσης με διακόπτη

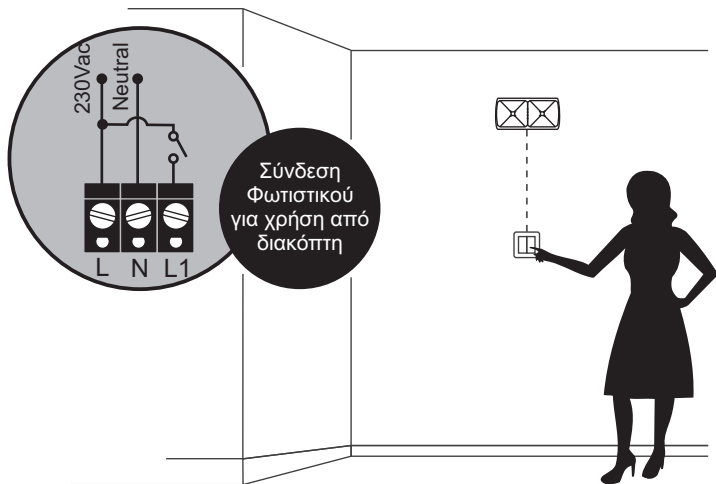

Σύνδεση
Φωτιστικού
για χρήση από
διακόπτη

Με τη σύνδεση που βλέπετε παραπάνω, μπορείτε να συνδέσετε και να χειριστείτε το φωτιστικό με οποιονδήποτε διακόπτη του σπιτιού.

Με το πάτημα του διακόπτη, μπορείτε να κλείσετε το φωτιστικό.



Σημαντική σημείωση: Ακόμη και αν έχετε κλείσει το φωτιστικό από το διακόπτη, σε περίπτωση διακοπής του ρεύματος, το φωτιστικό θα ανάψει παίρνοντας τροφοδοσία από τις μπαταρίες του.



Εφεδρεία (κόβεται το ρεύμα)

* Χρησιμοποιήστε το τηλεχειριστήριο οποιασδήποτε ηλεκτρικής / ηλεκτρονικής συσκευής.

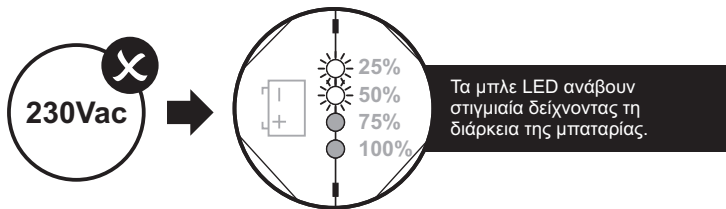

	25%	50%	75%*	100%	
	100%	7 ώρες	3 1/2 ώρες	2 ώρες	1 ώρα
	75%	5 ώρες	2 1/2 ώρες	1 1/2 ώρες	45 λεπτά
	50%	3 1/2 ώρες	1 1/2 ώρες	1 ώρα	30 λεπτά
	25%	2 ώρες	50 λεπτά	30 λεπτά	15 λεπτά

Στη διπλανή σελίδα μπορείτε να δείτε πως ρυθμίζεται η φωτεινότητα στην εφεδρεία.

* Εργοστασιακή ρύθμιση.



Στον παραπάνω πίνακα μπορείτε να δείτε τη διάρκεια της μπαταρίας του φωτιστικού, σε κατάσταση διακοπής του ρεύματος (emergency), ανάλογα με την ένταση του φωτισμού που έχετε επιλέξει.



Ρύθμιση Φωτεινότητας στην εφεδρεία*

* Χρησιμοποιήστε το τηλεχειριστήριο οποιασδήποτε ηλεκτρικής / ηλεκτρονικής συσκευής. (IR)

1

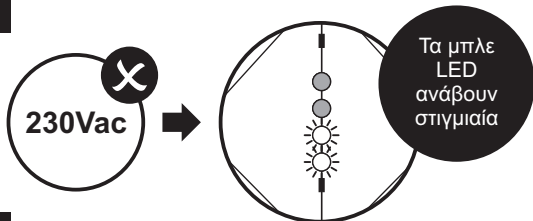

2

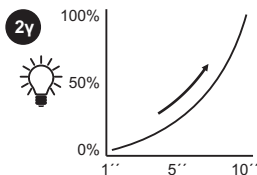
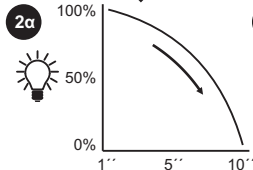
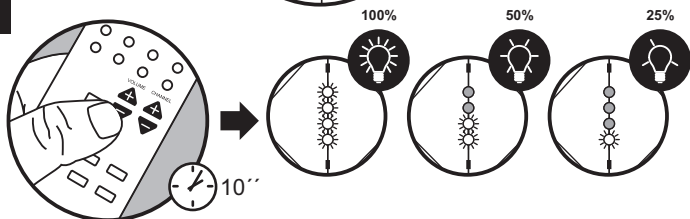

Σε κάθε διακοπή ρεύματος, η ένταση της φωτεινότητας επανέρχεται στο 75% ανεξάρτητα από την τιμή που είχατε δώσει στην τελευταία διακοπή ρεύματος.



Τη στιγμή του τηλεχειρισμού τα LED (μπλε) είναι μόνιμα αναμμένα και σας δείχνουν τη φωτεινότητα στην εφεδρεία (emergency).

Πίνακας Τεχνικών Χαρακτηριστικών

	HL80	HL80-OP	HL80-SL	HL80-GD
Χρώμα	Λευκό	Λευκό	Ασημί	Χρυσό
Κάλυμμα	Διαφανές	Οραλό	Διαφανές	Διαφανές
Τροφοδοσία Δικτύου	230 Vac / 50 Hz (+10%, -15%)			
Κατανάλωση Δικτύου	2 ... 5W (ανάλογα με την ένταση των LED)			
Τύπος Μπαταρίας	NiMH 4,8Volt / 1250mAh High Temp			
Όριο Θερμοκρασίας Περιβάλλοντος	0 °C - 40 °C			
Υλικό Κατασκευής	PC / ABS			

Διαστάσεις

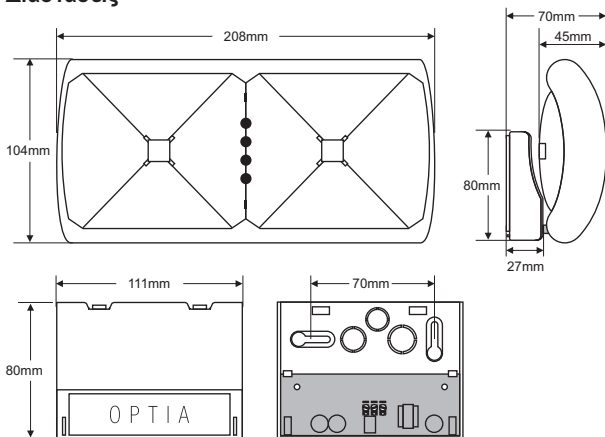

The logo for 'Optia' features a stylized, curved line that forms the letter 'O'. This line starts from the left, curves upwards and then downwards to meet the top of the 'O'. The rest of the word 'PTIA' is written in a bold, sans-serif font. The 'P' has a thick vertical stem and a horizontal top bar. The 'T' has a thick vertical stem and a horizontal top bar. The 'I' is a simple vertical bar with a horizontal top bar. The 'A' has a thick vertical stem and a horizontal top bar, with a diagonal stroke on the right side.

Optia

**ΕΔΡΑ**

Κόμβος Κορινού Τ.Θ. 48
601 00 Κατερίνη
Τηλ.: 23510 41200
Fax: 23510 42057
e-mail: info.univel@cooperindustries.com
sales.univel@cooperindustries.com

ΓΡΑΦΕΙΑ ΑΘΗΝΑΣ

Αναπαύσεως 51 - 53 & Πρωτέως
Βριλήσσια, 152 35 Αθήνα
Τηλ.: 210 8100200
Fax: 210 8100203
e-mail: sales.univelathens@cooperindustries.com

www.univel.gr

801 110 4000

αστική χρέωση ή στο 210 2136000 από κινητό